

KOMATSU

PC33E-6



Mini-pelle

Electric

Puissance
17,4 kW

Poids opérationnel
3620 - 3820 kg

Capacité du godet
0,03 - 0,09 m³

PC33E-6



Puissance

17,4 kW / 23,7 ch

Poids opérationnel

3620 - 3820 kg

Capacité du godet

0,03 - 0,09 m³

Chargeur DC externe
(Entrée : 400 V / 63 A) de série

Caractéristiques industrielles de pointe des valeurs sûres pour le client

Puissant système électrique

- Chaîne cinématique électrique Komatsu
- Moteur électrique Komatsu de 17,4 kW
- Batterie Komatsu de 35 kWh
- Batterie longue durée
- Charge rapide (20 à 100%) en 1,8 h
- Architecture haute tension (115 V)
- Capacité de levage augmentée : jusqu'à 30% sur le côté (par rapport à la PC33MR-5)
- Rayon court : rayon de rotation arrière de 1020 mm

Respect de l'environnement

- Zéro émissions locales
- Optimal pour utilisation en intérieur ou pour travailler hors des heures standard
- Participez aux projets à faible émission de CO₂
- Respectez les obligations écologiques de vos clients
- Diminuez considérablement les niveaux de bruit et de vibration (par rapport à la PC33MR-5)
- Permet d'économiser l'équivalent de son poids en émissions de CO₂ par an (environ 3,5 tonnes de CO₂ économisées par rapport à une machine au diesel).

Polyvalence totale

- Disponible avec cabine ou canopy
- Chargeur DC externe (400 V)
- Commandes proportionnelles pour accessoires
- Débit hydraulique réglable pour accessoire
- Possibilité d'utiliser des accessoires hydrauliques compatibles

Komtrax

- Système de suivi à distance Komatsu
- Communications mobiles 4G
- Avec état des batteries, charge, consommation

Confort élevé

- Siège à suspension pneumatique
- Écran multifonctions avec interface spécifique pour les pelles électriques
- Données de charge visibles
- Commandes identiques à celles des machines thermiques pour un comportement familier

La sécurité avant tout

- Composants électriques ultra-résistants avec protections
- Batterie lithium LFP à haute sécurité
- Cabine ou canopy ROPS (ISO 3471) / OPG (ISO 10262) niveau 1
- Phares de travail (LED)
- Système à double verrouillage pour commandes PPC avec détection du point mort
- Interrupteur d'arrêt secondaire du moteur
- Ceinture de sécurité avec voyant
- Clé ID (clé avec identifiant enregistré)
- Système de caméra arrière et écran (version cabine)

Maintenance aisée

- Moteur électrique et onduleur refroidis par air sans entretien
- Points de contrôle et d'entretien périodiques réduits
- Programme E-support Komatsu
- Nouvelle chaîne cinématique électrique avec garantie de 5 ans
- Plancher escamotable pour accès facile lors de l'entretien

Système électrique écologique

Zéro émissions

Alimentée par une batterie de haute technologie, la PC33E-6 n'émet pas de CO₂, ce qui constitue un véritable atout pour les travailleurs à proximité et pour l'environnement. Qu'il s'agisse de chantiers intérieurs, en ville ou de terrassement, la PC33E-6 travaille en silence dans les espaces les plus peuplés où les émissions et le bruit jouent un rôle important. En intégrant cette machine à votre parc, vous ouvrez la voie à des chantiers des plus lucratifs. Aujourd'hui, les clients accordent toujours plus d'importance à la durabilité environnementale. La PC33E-6 vous permet de répondre à ces exigences écologiques.

Batterie de 35 kWh

La PC33E-6 est dotée de batteries lithium-ion longue durée, qui offrent une autodécharge minimale et des cycles de charge performants. Les recharges rapides pendant les pauses autorisent un fonctionnement ininterrompu, tandis que les batteries sans entretien simplifient la maintenance. Un système de gestion de la batterie performant assure une surveillance en temps réel. Si la puissance diminue en cours de fonctionnement, l'écran le signale à l'opérateur et l'invite à recharger la batterie grâce à une alarme et à des performances restreintes. En outre, le système offre une protection contre la décharge excessive et l'usure de la batterie grâce à un suivi et une régulation de la température.

Chargeur DC externe

Le chargeur DC externe de 400 V permet une charge rapide et efficace. Il permet de passer d'une autonomie de 20% à 100% en seulement 1,8 heures. Le système de contrôle de charge avancé de Komatsu garantit une charge sûre et performante pour une plus grande tranquillité d'esprit. Un mécanisme de verrouillage qui empêche toute déconnexion accidentelle pendant la charge figure parmi les fonctions de sécurité de la machine. L'opérateur peut suivre la progression de la charge et accéder aux détails du chargeur grâce à l'écran de contrôle.



Electric



Polyvalence totale



Moteur électrique silencieux

Le moteur électrique de la PC33E-6 est particulièrement silencieux. Il constitue donc la solution idéale dans les espaces sensibles au bruit et permet de travailler au-delà des heures normales sans déranger le voisinage.



8 modes de travail

Selon la charge, les opérateurs auront le choix entre 8 modes de travail permettant une utilisation tout en économisant l'énergie.



Capacité de levage augmentée

Le rayon court de la PC33E-6 offre la puissance et la vitesse d'excavation du modèle diesel. La batterie agit comme un contrepoids et augmente la capacité de levage latéral jusqu'à 30% (par rapport à la PC33MR-5).

Confort élevé

Confort opérateur parfait

Le siège à suspension pneumatique offre un excellent confort. Des commandes proportionnelles entièrement réglables sont installées de série pour une utilisation ergonomique, sûre et précise des accessoires. Elles sont faciles à utiliser et identiques à celles des modèles conventionnels. La fonction de changement automatique de la vitesse de déplacement permet une translation souple et efficace. L'opérateur profite également d'une prise de 12 volts et d'un porte-gobelet.



Écrans multifonction et vue arrière avec interface spécifique pour les pelles électriques

L'écran LCD haute définition de 3,5 pouces offre une excellente visibilité quelle que soit la luminosité environnante. Il offre aussi un angle de vue plus large. L'écran est spécialement conçu pour la conduite d'un engin électrique. Des informations telles que la charge de la batterie, la consommation électrique actuelle et des conseils d'économie d'énergie sont affichés. Une multitude d'autres données relatives à l'état de l'énergie sont également visibles. Un écran séparé pour la vue arrière offre à l'opérateur une vue claire et constante de la zone située derrière la machine, améliorant ainsi considérablement la sécurité.



État de charge et consommation instantanée (jauge ECO)

Affiche l'énergie consommée au cours des trois dernières secondes et favorise l'économie d'énergie.



Modes d'utilisation

Sélectionnez facilement les modes d'utilisation selon le type de chantier.



Historique de la consommation de carburant

Consultez l'historique de la consommation de carburant au cours des 12 dernières heures ou sur une semaine.



Charge de la batterie

Lorsque vous branchez le câble de charge à la machine, la charge commence automatiquement.

Technologie d'information et de communication



KOMTRAX

Une solution pour une productivité supérieure

Komtrax utilise la dernière technologie de contrôle sans fil. Compatible avec des ordinateurs personnels, smartphones ou tablettes, il fournit des données pertinentes et rentables sur un parc et les équipements, ainsi qu'une mine d'informations pour optimiser leurs performances. En créant un réseau de support étroitement intégré, il permet une maintenance proactive et préventive, pour une gestion plus efficace des activités.

Connaissances

Vous obtenez des réponses rapides à vos questions essentielles et critiques sur vos engins – ce qu'ils font, quand ils l'ont fait, où ils se situent, comment ils peuvent être utilisés plus efficacement et quand un entretien s'impose. Les données relatives aux performances sont transmises par technologie de communication sans fil (satellite, GPRS ou 4G selon le modèle), de l'engin vers l'ordinateur et le distributeur Komatsu local – qui sera rapidement disponible pour une analyse et un feed-back d'expert.

Commodité

Komtrax aide à gérer confortablement votre parc d'engins sur le Web, où que vous soyez. Les données sont analysées et organisées avec pertinence, pour une visualisation aisée et intuitive sur des cartes, listes, graphiques et diagrammes. Ainsi, on peut anticiper un entretien éventuel, un besoin de pièces, ou remédier à un problème avant l'arrivée de techniciens Komatsu sur site.

Une multitude de possibilités

Les informations détaillées que Komtrax permet de consulter 24 heures sur 24 et 7 jours sur 7 donnent une multitude de possibilités pour prendre de meilleures décisions quotidiennes, voire stratégiques à long terme – sans frais supplémentaires. Il permet d'anticiper les problèmes, personnaliser les programmes d'entretiens, réduire les temps d'arrêt et maintenir les engins là où ils doivent être : au travail, sur le chantier.



Maintenance aisée



Diminution considérable des inspections quotidiennes et de la maintenance classique

L'absence d'éléments à vérifier au niveau du moteur ou du carburant implique une diminution considérable des tâches quotidiennes ou d'entretien. Le moteur électrique refroidi par air n'utilise pas de liquide de refroidissement. Il ne faut donc pas le vérifier au quotidien ou lors des entretiens. Les travaux peuvent être effectués en toute tranquillité, sans crainte de fuite d'huile ou d'eau.



Plancher basculant

Le plancher du canopy et l'habitacle peuvent être basculés si des travaux plus importants s'avèrent nécessaires.



Zone à haute tension

Séparation complète des espaces réservés à une inspection quotidienne et des zones à haute tension

Les zones d'inspection quotidienne et la zone haute tension sont complètement séparées, cette dernière se trouvant à l'arrière. Effectuez vos inspections quotidiennes en toute sécurité sans vous soucier de la haute tension.

Fiabilité et sécurité remarquables



Composants électriques sûrs et certifiés

Le système électrique de la PC33E-6 repose sur des composants robustes, protégés et résistants aux vibrations, ainsi qu'une batterie au lithium LFP de haute sécurité, pour une fiabilité et une sécurité à toute épreuve.

Châssis en X

Le châssis en X assure une résistance à la torsion maximale et une distribution de la pression optimale; cette forme rend la machine beaucoup plus rigide et fiable. En outre, cela facilite les opérations de nettoyage habituelles du train de chenille et l'enlèvement des agrégats.

Rayon de rotation minimale

Le rayon de rotation court de 1020 mm et le déport arrière minimal par rapport aux chenilles (240 mm) permettent à l'opérateur de se concentrer pleinement sur son travail dans les espaces confinés.

Canopy sur deux montants

Le canopy sur deux montants avec toit en acier est conforme aux normes ROPS (ISO 3471) et OPG (ISO 10262). Il offre une excellente visibilité à l'avant.

Clé avec ID

Le moteur ne démarrera pas si la clé n'est pas enregistrée dans la machine. Ce qui limite le risque de vol.



Interrupteur d'arrêt secondaire du moteur



Voyants pour ceinture de sécurité et système de détection du point mort des manipulateurs



Clé ID (clé avec identifiant enregistré)



Clapets de sécurité sur vérins de flèche et de balancier



Système de caméra arrière et écran (version cabine)

Spécifications

Système électrique

Tension	115 V
Batterie	
Type	Batterie lithium-ion Komatsu Technologie LFP (Lithium Fer Phosphate)
Capacité	35 kWh / 302 Ah
Autonomie*	environ 3 heures
Durée de charge (20 à 100%)*	environ 1,8 heures

* Selon l'utilisation, la température, etc.

Moteur électrique

Type	Moteur à aimant permanent triphasé CA
Puissance	
au régime moteur nominal	17,4 kW
couple moteur / régime moteur max.	88,5 N·m / 1320 t/m

Chargeur

Type	Chargeur DC externe
Courant d'entrée	37 A
Tension d'entrée	400 V
Type de prise	CEE 63 A
Poids	125 kg (avec câble de 4 m)

Système hydraulique

Type	CLSS Komatsu
Pompe principale	2 pompes à cylindrée variable
Débit max. de la pompe	35,7 × 2 + 18,7 + 9,9 l/min
Pression de fonctionnement max.	26,0 MPa (260 bar)
Moteurs hydrauliques	
Translation	2 moteurs à cylindrée variable
Rotation	1 moteur à cylindrée constante
Vérins hydrauliques (alésage × course)	
Flèche	85 × 550 mm
Balancier	75 × 495 mm
Godet	65 × 490 mm
Pivot de la flèche	80 × 500 mm
Lame	85 × 135 mm
Force d'arrachement au godet (ISO 6015)	2942 daN (3000 kg)
Force de pénétration au balancier (ISO 6015)	1491 daN (1520 kg)

Système de rotation

La rotation est réalisée à l'aide d'un moteur hydraulique orbital. Simple bague de roulement à billes interne avec bague dentée trempée par induction. Lubrification centralisée de l'unité.

Vitesse de rotation	9,0 t/mn
---------------------	----------

Transmission et freinage

Commande de direction	2 leviers avec pédales donnant un contrôle indépendant total sur chaque chenille
Transmission	Hydrostatique
Moteurs hydrauliques	2 moteurs à piston axial
Système de réduction	Réduction planétaire
Vitesses max. Lo / Hi	2,6 / 4,6 km/h
Puissance de traction max.	3335 daN (3400 kgf)

Châssis

Construction	Châssis central en X avec trains de chenilles à caissons
Galets de roulement (chaque côté)	4
Galets porteurs (chaque côté)	1
Largeur d'une chenille	300 mm
Pression au sol (de série)	0,33 kg/cm ²

Environnement

Émissions moteur	Zéro
Niveaux de bruit (canopy)	
LwA bruit extérieur	92 dB(A) (2000/14/EC Stage II)
LpA bruit intérieur	75 dB(A) (test dynamique ISO 6396)
Niveaux de vibration (EN 12096:1997)	
Main/bras	≤ 2,5 m/s ² (incertitude de mesure K = 0,58 m/s ²)
Corps	≤ 0,5 m/s ² (incertitude de mesure K = 0,22 m/s ²)

Poids opérationnel (env.)

Canopy	3620 kg
Cabine	3820 kg

Poids opérationnel incluant chenilles en caoutchouc, équipements de travail spécifiés, opérateur et équipements de série compris.

Capacités de remplissage

Système hydraulique	34 l
---------------------	------

Dimensions	Canopy	Cabine	
Longueur flèche	mm	2285	
Longueur balancier	mm	1610	
A Longueur hors-tout	mm	4600	
B Hauteur générale	mm	2520	2590
C Largeur totale	mm	1560	
D Dégagement sous la tourelle	mm	545	
E Garde au sol	mm	305	
F Rayon de rotation arrière	mm	1020	
G Longueur de chaîne au contact au sol	mm	1650	
H Longueur de chaîne	mm	2105	
I Voie des chaînes	mm	1250	
J Largeur d'une chenille	mm	300	
K Largeur hors-tout (structure supérieure)	mm	1515	
L Distance du centre de giration à l'arrière	mm	1050	
M/N Angle de pivot de la flèche	°	80/50	
O Déport flèche, gauche	mm	580	
P Déport flèche, droite	mm	845	

Lame

Type	Soudé électriquement, à structure unique
Largeur × hauteur	1560 × 365 mm
Lame, hauteur de levage max.	360 mm
Lame, profondeur d'excavation max.	310 mm

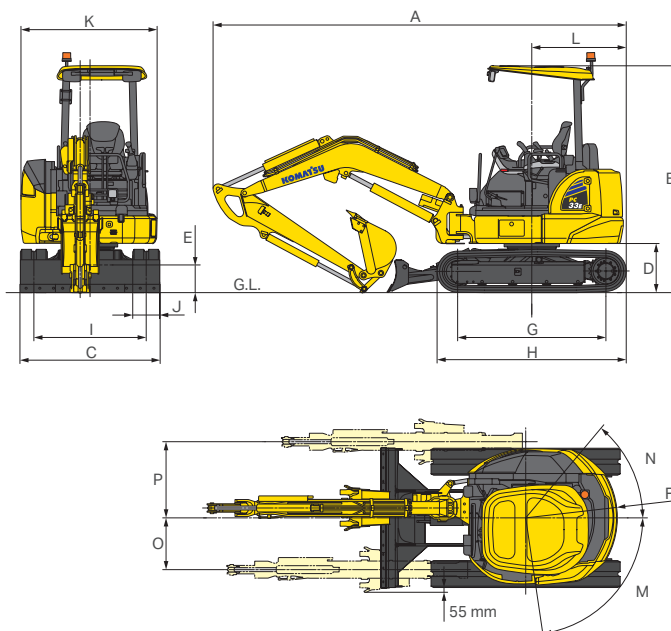

Dimensions du chargeur



Rayon d'action

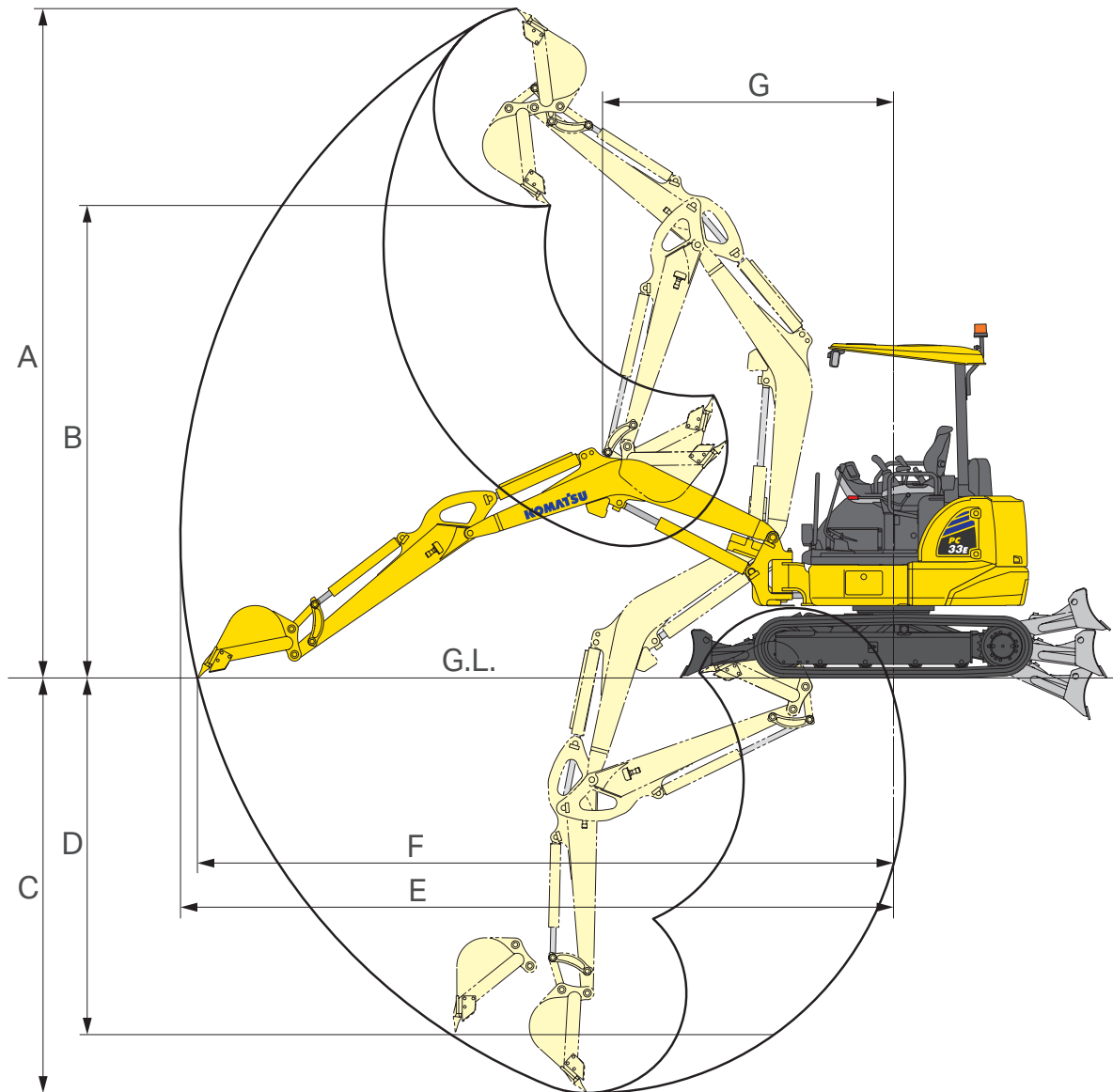

Rayon d'action

Longueur flèche	mm	2285
Longueur balancier	mm	1610
A Hauteur max. d'excavation	mm	5070
B Hauteur max. de déversement	mm	3580
C Profondeur max. d'excavation	mm	3130
D Profondeur max. d'excavation en paroi verticale	mm	2770
E Portée max. d'excavation	mm	5390
F Portée max. d'excavation au niveau du sol	mm	5215
G Rayon de rotation min.	mm	2190
Rotation min. de la flèche avec déplacement de la flèche	mm	1665

Capacité de levage

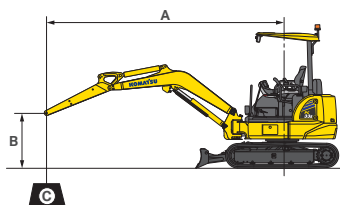

A – Portée du centre de rotation

B – Hauteur au crochet du godet











C – Capacité de levage

 – Rendement vers l'avant











 – Rendement sur le côté

 – Rendement à portée maximale

Avec canopy, chenilles en caoutchouc de 300 mm, sans godet, lame relevée

Longueur balancier	A				4,0 m		3,0 m		2,0 m	
	B									
1610 mm	3,0 m	kg	540	440	560	460				
	2,0 m	kg	450	370	550	450	*820	700		
	1,0 m	kg	430	350	530	430	810	650		
	0 m	kg	440	360	520	420	780	620	1460	1100

Avec cabine, chenilles en caoutchouc de 300 mm, sans godet, lame relevée

Longueur balancier	A				4,0 m		3,0 m		2,0 m	
	B									
1610 mm	3,0 m	kg	550	450	570	460				
	2,0 m	kg	470	380	560	460	*820	710		
	1,0 m	kg	440	350	550	440	840	660		
	0 m	kg	450	370	530	430	800	630	1510	1120

Les données sont basées sur la Norme ISO 10567 standard. Les charges indiquées ne dépassent pas 87% de la capacité hydraulique de levage ou 75% de la charge de basculement. Dans le cas d'opération de manipulation d'objets, une pelle ne peut être utilisée que si elle répond aux réglementations locales respectives et est équipée avec des clapets de sécurité sur vérins (flèche et balancier) et un avertisseur de surcharge en conformité avec la norme EN474-5.

- * La charge est limitée par la capacité hydraulique plutôt que par le basculement.

- Pour de telles capacités de levage, on présume que la machine se trouve sur une surface uniforme et stable.



Équipements standards et optionnels

Moteur

Moteur à aimant permanent triphasé CA	●
Fonction auto-décélération	●
Arrêt moteur automatique en cas de ralenti prolongé	●
Commande du moteur	●

Batterie

Batterie lithium-ion de 35 kWh / 302 Ah	●
Chargeur DC externe (400 V)	●
Câble de charge (4 m)	●

Système hydraulique

Système de sélection de 8 modes de travail ; mode puissance, mode économique 0 et 1, mode marteau, modes accessoire puissance et accessoire économique 0 et 1 ; mode levage	●
Leviers PPC réglables pour la commande du balancier, de la flèche, du godet et de la rotation, avec curseur proportionnel pour la commande des accessoires	●
Levier de commande type PPC et pédale pour translation et direction	●
Circuit hydraulique pour marteau et pour accessoires double effet jusqu'au balancier (HCU-A) (version canopy)	●
2ème circuit hydraulique auxiliaire (HCU-C) (version cabine)	●
Déplacement 2 vitesses automatiques	●
Clapets de décharge sur le tiroir de service	●
Préparation pour attache rapide hydraulique (version cabine)	●

Trains de chaînes

Chenilles en caoutchouc 300 mm	●
--------------------------------	---

Cabine

Cabine basculable certifiée ROPS (ISO 3471) / OPG (ISO 10262) niveau 1, avec chauffage et hayon de toit, vitre avant ouvrable avec verrouillage, glace inférieure, essuie-glace avant, tapis de sol, store pare-soleil à enroulement	●
Siège confort à suspension pneumatique réglable avec enrouleur	●
Moniteur multifonctions à écran couleur de 3,5"	●
Prise alimentation 12 V	●
Porte-gobelets et porte-revues	●

Canopy

Canopy ROPS (ISO 3471) / OPG (ISO 10262) niveau 1 avec tapis de sol	●
Siège à suspension réglable avec ceinture de sécurité avec enrouleur	●
Moniteur multifonctions à écran couleur de 3,5"	●
Prise alimentation 12 V	●
Porte gobelets	●

Service et entretien

Moniteur couleur compatible vidéo multifonctions avec système de contrôle de gestion de l'équipement (Equipment Management and Monitoring System, EMMS) et guidage pour une meilleure efficacité	●
Coupe-circuit général	●
Komtrax – Système de suivi à distance Komatsu (4G)	●

Équipement de sécurité

Avertisseur sonore électrique	●
Clapets de sécurité sur vérins de flèche et de balancier	●
Interrupteur d'arrêt secondaire du moteur	●
Système de détection du point mort des manipulateurs et leviers	●
Avertisseur de surcharge	●
Rétroviseurs (gauche et droit)	●
Ceinture de sécurité avec voyant	●
Accès cabine anti-dérivant	●
Points d'accroche pour protection OPG avant niveau 1	●
Alarme de translation	●
Clé ID (clé avec identifiant enregistré)	●
Système de caméra arrière et écran (version cabine)	●
Gyrophare	●

Système d'éclairage LED

Phare sur la flèche	●
Phare de travail sur la partie basse du canopy	●
Deux phares avant sur la cabine	●
Phare arrière sur cabine	●

Équipement de travail

Flèche	●
Lame	●
Protection du vérin de flèche	●
Protection du clapet de sécurité sur vérin de balancier et flèche	●
Balancier de 1610 mm	●
Anneau de levage sur biellette de godet	○

Autres équipements

Décalcomanies et couleurs standards	●
Manuel opérateur et catalogue pièces	●
Dérivation benne preneuse sur vérin de godet	○
Revêtement de protection à la cire	○

Autres équipements sur demande

- équipements standards
- équipements optionnels



Un grand nombre de godets et outils sont disponibles. Votre revendeur Komatsu vous aidera à choisir les mieux adaptées à votre usage.

Toutes les spécifications sont données à titre indicatif et sont susceptibles d'être modifiées à tout moment. Les illustrations peuvent différer des modèles standards. La version standard et les équipements dépendent du pays de diffusion de ces machines.

Votre partenaire Komatsu :

KOMATSU

[komatsu.eu](https://www.komatsu.eu)

